



TENDE A RULLO
Ø 43/48 mm

Tutte le tende a rullo Sunbell hanno attuato l'adeguamento alla normativa europea

UNI EN 13120:2014

riguardante la sicurezza dei bambini nell'età compresa tra 0 e 42 mesi.

Le tende interne a movimentazione sia manuale sia motorizzata sono soggette all'obbligo di rispettare la norma **UNI EN 13120:2014 "Tende Interne - requisiti prestazionali compresa la sicurezza"** con particolare riferimento alle caratteristiche prestazionali che fanno capo alla **"sicurezza in uso"** tra cui rientra la "protezione dallo strangolamento" per le tende interne (comprese le zanzariere) e la protezione dallo schiacciamento per quelle motorizzate. L'edizione 2014 della norma UNI EN 13120 aggiorna e sostituisce la precedente versione del 2009 della norma.

Per accertare la protezione dal rischio di strangolamento offerta dalle tende interne e dai dispositivi di sicurezza sono di riferimento i requisiti e i metodi di prova descritti dalle norme europee **EN 16433:2014 "Tende interne - Protezione dai rischi di strangolamento - Metodi di prova"** e **UNI EN 16434:2014 "Tende interne - Protezione dai rischi di strangolamento - Requisiti e metodi di prova per dispositivi di sicurezza"**.

L'aggiornamento della **UNI EN 13120:2009** e l'elaborazione della norme **EN 16433** e **EN 16434** sono stati effettuati dal Comitato Europeo di Normazione (CEN) in risposta al mandato M/505 del 4 settembre 2012 della Commissione Europea.

Le tende interne quindi conformi alle prescrizioni delle norme europee **EN 13120** (punti 8.2 e 15 relativi alla protezione dallo strangolamento), **EN 16433: 2014** e **EN 16434:2014** possono essere ritenute "idonee" ai fini dell'utilizzo da parte di bambini. Esse infatti risultano conformi all'obbligo generale di sicurezza dei prodotti immessi sul mercato di cui alla **direttiva 2001/95/CE** del Parlamento europeo e del Consiglio. Questo aspetto viene anche sancito dalla **Decisione 2011/477/CE del 27/07/2011** e dalla **Decisione di esecuzione 2014/531/UE del 14 agosto 2014**.

La Decisione della Commissione Europea 2011/95/CE del 27/07/2011 precisa che, al fine di ridurre il rischio di strangolamento e asfissia interna, il modello delle tende interne per finestre (e delle coperture per finestre con corda) deve risultare intrinsecamente sicuro e che eventuali corde, catene, catene a sfere ed elementi analoghi, se accessibili, non devono poter formare un cappio pericoloso. Inoltre, se il modello del prodotto non elimina il rischio di formazione di un cappio pericoloso, il prodotto deve essere dotato dei dispositivi di sicurezza appropriati per minimizzare il rischio di strangolamento.

La decisione fornisce anche indicazioni in merito agli eventuali dispositivi di sicurezza. Essi devono resistere all'azionamento da parte di bambini, non devono liberare componenti di piccole dimensioni atti a causare l'asfissia interna del bambino, non devono porre alcun rischio di lesione fisica ai bambini, dovuta, ad esempio, a spigoli vivi, schiacciamento delle dita o elementi sporgenti, devono superare prove di durata e di fatica (resistenza all'usura) e devono risultare resistenti all'invecchiamento dovuto alle condizioni atmosferiche.

La **Decisione di esecuzione 2014/531/UE** del 14 agosto 2014:

- richiama la Decisione 2011/477/CE;
- ricorda che ai sensi della Direttiva 2001/95/CE sulla sicurezza dei prodotti immessi sul mercato i produttori sono tenuti a immettere sul mercato prodotti sicuri;
- all'articolo 2, dice espressamente che: "... si presume che un prodotto sia sicuro, per quanto concerne i rischi e le categorie di rischi disciplinati dalla pertinente normativa nazionale, quando è conforme alle norme nazionali non cogenti che recepiscono le norme europee, i cui riferimenti sono stati pubblicati dalla Commissione nella Gazzetta ufficiale dell'Unione europea ...";
- sancisce che le disposizioni relative allo strangolamento della norma EN 13120:2014 e le norme EN 16433 e EN 16434, soddisfano il mandato M/505 e rispettano l'obbligo generale di sicurezza di cui alla Direttiva Europea 2001/95/CE sulla sicurezza dei prodotti immessi sul mercato.

In Italia, lo stesso principio dell'art. 2 della Decisione di esecuzione 2014/531/UE è sancito anche a livello del **Decreto Legislativo 6 settembre 2005, n. 206 "Codice del consumo, a norma dell'articolo 7 della legge 29 luglio 2003, n. 229"**. Tale decreto stabilisce che, in assenza di specifiche disposizioni comunitarie o di specifiche regolamentazioni nazionali cogenti e del recepimento nazionale di specifiche norme europee non cogenti, "la sicurezza del prodotto è valutata in base alle norme nazionali non cogenti che recepiscono norme europee, alle norme in vigore nello Stato membro in cui il prodotto è commercializzato, alle raccomandazioni della Commissione europea relative ad orientamenti sulla valutazione della sicurezza dei prodotti, ai codici di buona condotta in materia di sicurezza vigenti nel settore interessato, agli ultimi ritrovati della tecnica, al livello di sicurezza che i consumatori possono ragionevolmente attendersi".

Con la Decisione di esecuzione della Commissione Europea 2014/531/UE del 14 agosto 2014 si conclude un lungo iter normativo che ha coinvolto le associazioni dei produttori e dei consumatori nato a seguito di tristi casi di cronaca che hanno visto bambini vittime di strangolamento da cordoli di tenda, soprattutto nel mondo anglosassone che ha visto in prima battuta la pubblicazione della Decisione della Commissione Europea 2011/95/CE del 27/07/2011 che precisava:

Le tende interne motorizzate sono invece soggette alla marcatura CE ai sensi della Direttiva Macchine 2006/42/CE del 17 Maggio 2006 (detta "nuova direttiva macchine") e, nell'ambito di applicazione di tale direttiva, l'edizione 2014 della norma UNI EN 13120 non è stata ancora armonizzata. Rimane pertanto di riferimento, ai fini dell'applicazione della Direttiva Macchine, l'edizione 2009 della UNI EN 13120 che era stata armonizzata dalla Comunicazione della Commissione Europea del 5/04/2013.

Della UNI EN 13120:2009 sono di riferimento le seguenti appendici ai fini dell'applicazione della Direttiva Macchine 2006/42/CE:

- **Appendice B:** individua i rischi rilevanti connessi alla tende interne motorizzate distinguendo tra rischi meccanici, elettrici e generati dalla specificità dei materiali e dei prodotti e correlandoli alle caratteristiche prestazionali dei prodotti descritte dalla norma stessa. Caratteristiche come la forma, la resistenza meccanica, lo schiacciamento, le ferite da taglio sono connesse per esempio ai rischi meccanici.
- **Appendice ZA:** conferisce presunzione di conformità alla UNI EN 13120:2014 per quanto concerne le false manovre e la protezione dallo schiacciamento.

L'edizione 2014 della UNI EN 13120 non apporta modifiche alle Appendici B e ZA.



TIPOLOGIA COMANDO

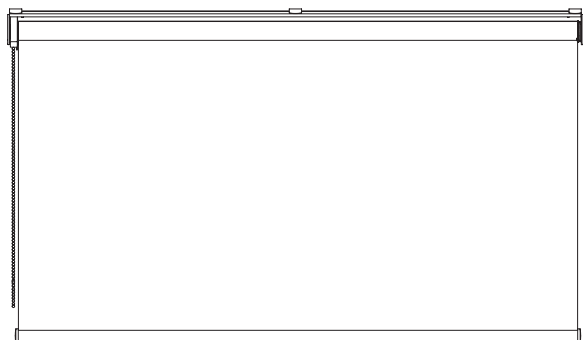

SX

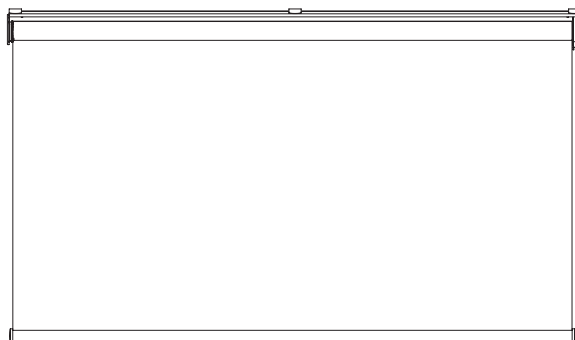

DX

CADUTA TELO E SCELTA DEL FONDALE

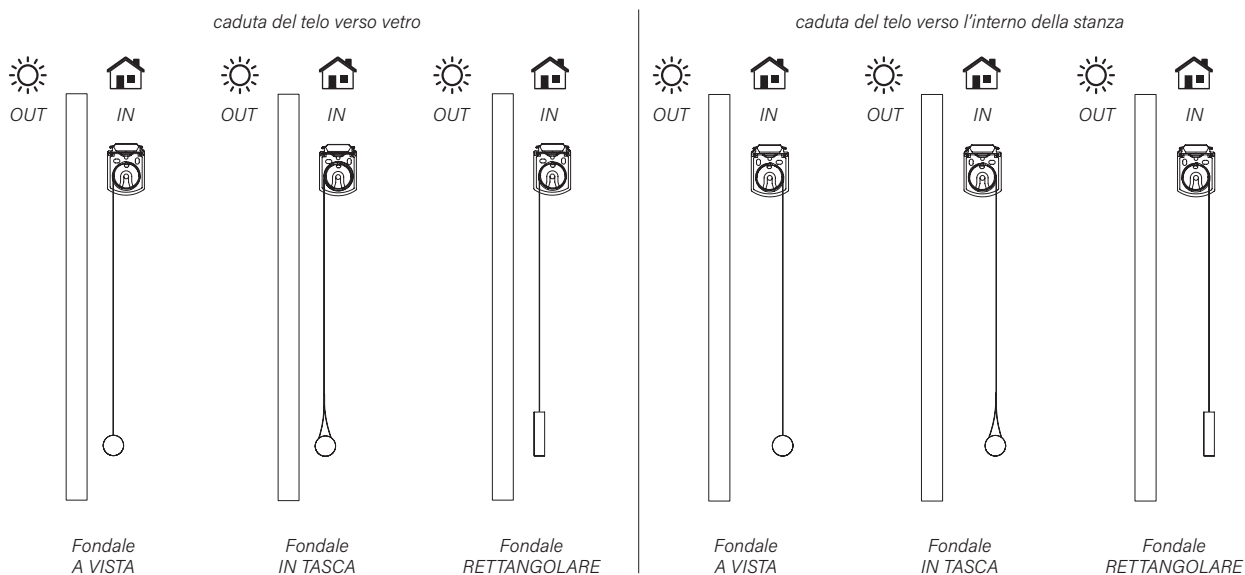



N.B. Nel modulo d'ordine specificare la soluzione di installazione desiderata e la tipologia di fondale. Se non specificato verrà fornito come standard la tipologia con caduta del telo verso il vetro e fondale a vista (Ø 32 mm) o fondale rettangolare (Ø 43 /48 mm - Ø 56 mm - Ø 80 mm).

ACCESSORI DECORATIVI

COPRI-STAFFE IN ALLUMINIO

Copri-staffe realizzate in alluminio. Possibilità di installazione a soffitto o parete.

Immagine	Tipologia	Finitura	Spessore supporti		
			40 mm	55 mm	80 mm
	Rettangolare	Bianco/Nero opaco	6 mm	6 mm	8 mm
		Argento satinato	6 mm	6 mm	8 mm
	Angolare Rettangolare a parete	Bianco/Nero opaco	6 mm	8 mm	---
		Argento satinato	6 mm	8 mm	---
	Angolare Rettangolare a soffitto	Bianco/Nero opaco	6 mm	6 mm	---
		Argento satinato	6 mm	6 mm	---
	Tondo	Bianco/Nero opaco	6 mm	6 mm	8 mm
		Argento satinato	6 mm	6 mm	8 mm
	Angolare tondo a parete	Bianco/Nero opaco	6 mm	8 mm	---
		Argento satinato	6 mm	8 mm	---

* La dimensione dei copri-staffe può variare rispetto allo standard in base agli ingombri della tenda finita.

MANTOVANA IN ALLUMINIO

Immagine	Descrizione	Colore
	Mantovana liscia Dimensioni: H. 90 mm - sp. 15 mm	Bianco opaco
		Argento satinato
	Mantovana rigata Dimensioni: H. 110 mm - sp. 10 mm	Argento satinato

La mantovana per essere completa è composta da: **PROFILO + TAPPI LATERALI + TIPOLOGIA DI INSTALLAZIONE**

N.B. In caso di colorazioni diverse da quelle indicate prezzo e tempi di consegna potrebbero variare.

INDICAZIONE MISURE NETTE MANTOVANA IN ALLUMINIO

MANTOVANA LISCIA - h. 90 mm / SP. 15 mm

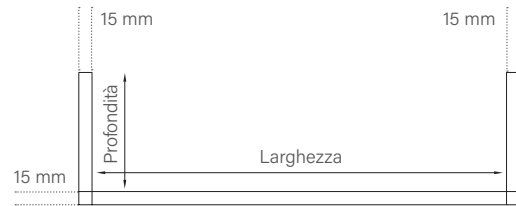
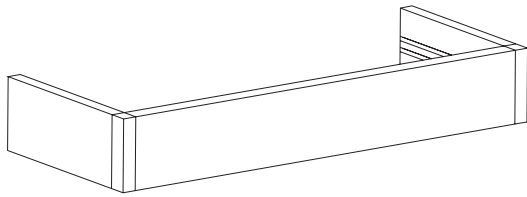

MANTOVANA RIGATA - h. 110 mm / SP. 10 mm

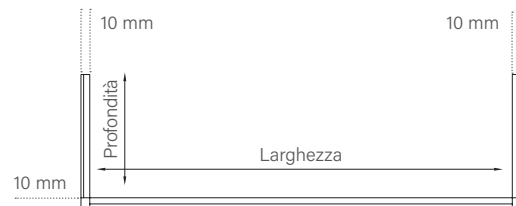
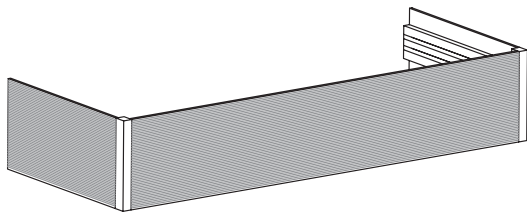

STAMPE PERSONALIZZATE



Personalizzazione della tenda mediante stampa di icone, loghi e scritte sul tessuto. Dimensione massima larghezza macchina 2500 mm.

Consultare la tabella a pag. 17 per fattibilità stampa tessuto.

Le tempistiche di consegna subiranno delle variazioni.

È possibile scegliere (specificandolo nel modulo apposito) il lato della stampa in base allo schema seguente:

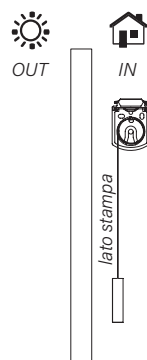

*La CADUTA del
TELO è DIETRO,
verso la vetrata,
con stampa in vista
esterna.*

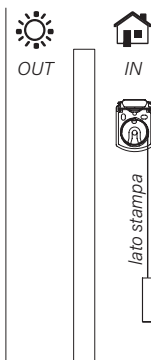

*La CADUTA del
TELO è DAVANTI,
verso la stanza,
con stampa in vista
esterna.*

N.B. Se non specificato il lato stampa verrà realizzata sul lato interno in base alla scelta caduta telo.

CARATTERISTICHE TECNICHE

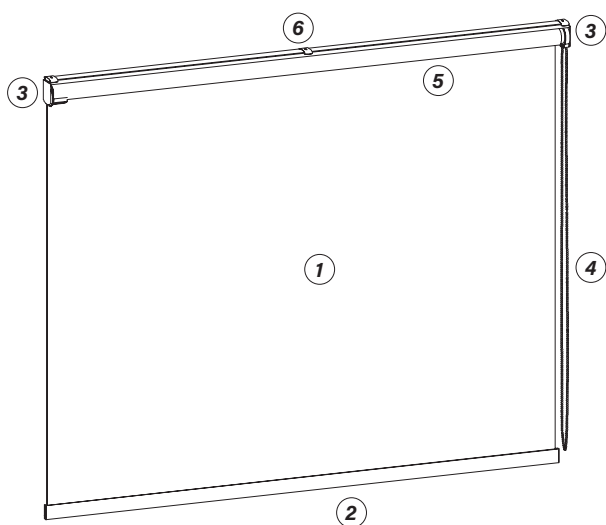

1. Tessuto di varie composizioni e varietà colori a seconda delle categorie inserite a catalogo.
2. Fondale estruso in lega di alluminio in aw-6060 t5 mis. L. 9,3 x h. 38,75 mm. Disponibile nelle seguenti finiture: **argento ossidato** e verniciato a polvere nei colori **bianco, nero opaco e nero lucido**. Munito di tappi laterali di chiusura.
3. Meccanica di comando manuale disponibile nei colori **bianco, grigio e nero** abbinata a copri-staffe e relativi tappi.
4. Catenella disponibile **acciaio inox** (per fattibilità massima 1500 x 2000 mm è possibile sceglierla in plastica nei colori **bianco, nero e grigio**).
5. Rullo di avvolgimento estruso in lega di alluminio in aw-6060 t5 diametro 43 mm per tende di fattibilità standard e nella versione maggiorata con diametro 48 mm per tende di grandi dimensioni.
6. Guida superiore estrusa in lega di alluminio in aw-6060 t5 mis. L. 44,65 x h. 10,75 mm da installare a soffitto o parete per il fissaggio del rullo. Disponibile nelle seguenti finiture: **argento ossidato** e verniciato a polvere nei colori **bianco, nero opaco e nero lucido**. Fissaggio tramite supporti a scatto forniti in numero in base alla larghezza della tenda.

PROFILI

RULLO 43

Ø interno 40,90 mm
Ø esterno 43,39 mm

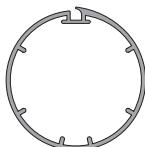

RULLO 48

Ø interno 41,50 mm
Ø esterno 49,10 mm

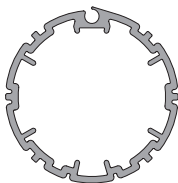

FONDALE RETTANGOLARE

dim. 9,30 x 38,75 mm
bianco, nero opaco, nero lucido e argento ossidato

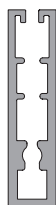

GUIDA SUPERIORE Standard per 43 mm



dim. 44,65 x 10,75 mm
bianco, nero lucido, nero opaco e argento ossidato

GUIDA SUPERIORE Standard per 48 mm



dim. 15,2 x 57,35 mm
bianco, argento ossidato e nero opaco

MECCANICA

STAFFA LATO COMANDO 40 mm *

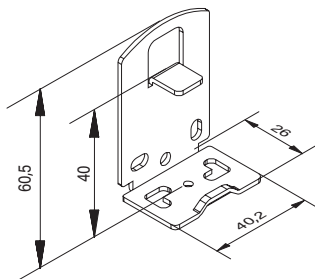

MECCANICA LATO COMANDO** RIDOTTO 1:1,15

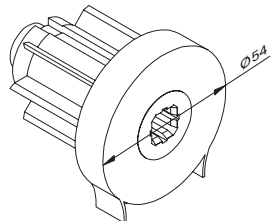

MECCANICA LATO RISCONTRO

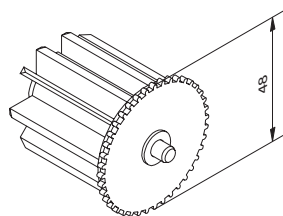

Colorazioni disponibili:

□ Bianco ■ Grigio ■ Nero

STAFFA LATO RISCONTRO 40 mm *

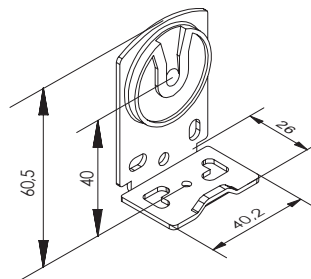

MECCANICA LATO COMANDO** RIDOTTO 1:3

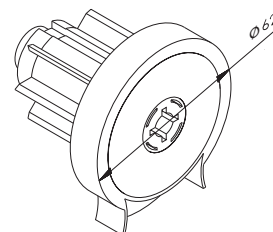

COVER STAFFE 40 mm

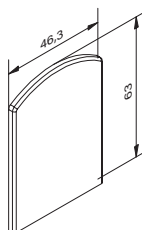

CLIP DI FISSAGGIO

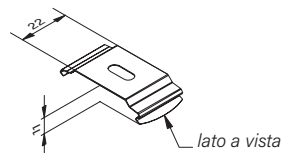

* La staffa lato comando e la staffa lato riscontro possono essere fornite con dimensioni maggiori rispetto allo standard in base all'altezza tenda e tipologia tessuto.

** La tipologia di meccanica fornita varia in base alla larghezza della tenda.

N.B. Si specifica che la colorazione della meccanica sarà abbinata al colore dei profili, salvo richiesta diversa da parte del cliente.

CALCOLO MISURA PER TENDA FINITA

Tenda manuale

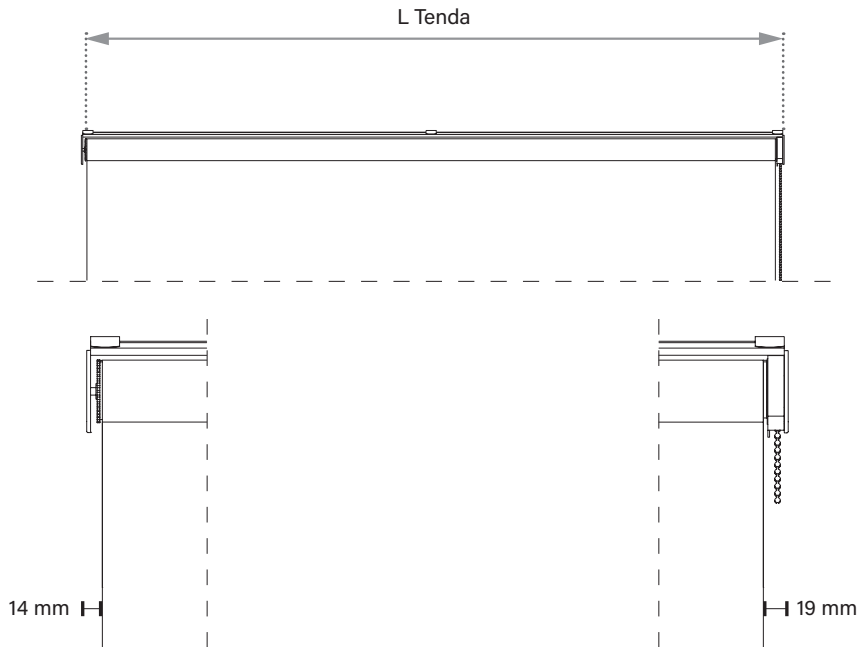

$$\mathbf{L\ tenda = L\ telo + 33\ mm}$$

Tenda motorizzata

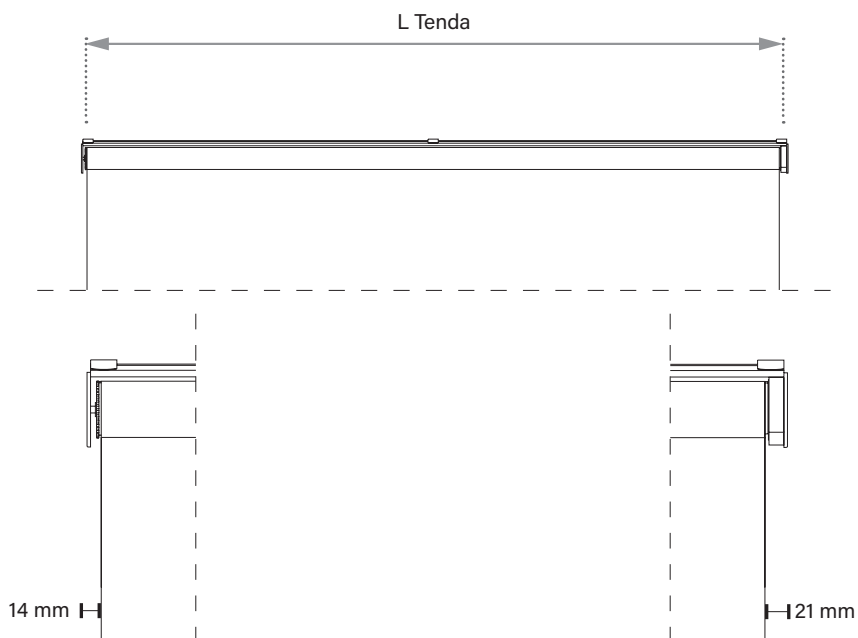

$$\mathbf{L\ tenda = L\ telo + 35\ mm}$$

N.B. La misura finita della larghezza tenda deve essere calcolata partendo dall'esterno delle staffe e non includendo i copri-staffe.

In caso di necessità considerare l'ingombro dei **copri-staffe: se standard pari a 3 mm per ogni lato, se alluminio pari a 6/8 mm per ogni lato.**

ACCESSORI

SUPPORTI A SCATTO

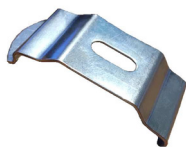

LARGHEZZA mm	1000	1500	2000	oltre
N° SUPPORTI	3	4	5	6

I supporti sono forniti in diversi quantitativi in base alla tabella sopra indicata e risultano necessari per il fissaggio a parete o soffitto della guida superiore.

COMPONENTI VARIANTI

SUPPORTO PER MECCANICA

Staffe per innesto meccanica, possibilità di installazione a parete o soffitto.
Indicare la scelta nel modulo d'ordine se diverso dallo standard.

STAFFA 55* mm



STAFFA 70 mm

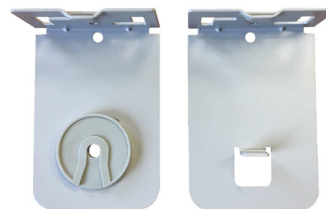

Disponibile nei colori **bianco, grigio e nero**.

* Con la scelta di queste staffe, vi è la possibilità dell'utilizzo della guida di prefissaggio.

FONDALE TONDO



Fondale estruso in lega di alluminio in aw-6060 t5 Ø 22 mm, munito di tappi di chiusura laterale.

Disponibile nei colori **bianco, nero opaco, nero lucido e argento sabbato**.

CATENELLA PLASTICA





Catenella per avvolgimento rullo in plastica. Fattibilità massima tenda: 1500 x 2200 mm.

Disponibile nei colori **bianco, nero e grigio**.



COMPONENTI OPTIONAL

MOTORIZZAZIONI

	Modello motore	Comando	PRESTAZIONE coppia/velocità
	LS 40	WT	9/16
	ALTUS 40	RTS	9/16
	SONESSE ULTRA 30 (modello a batteria)	RTS	2/20
	CARICA BATTERIA		
 CHERUBINI <small>tacco italiano dal 1947</small>	ROLL 35	INTERRUTTORE	5/30
	PLUG&PLAY PLUS 35	INTERRUTTORE	5/30
	SENSO RX 35	INTERRUTTORE + RADIOCOMANDO	5/30

N.B. SONESSE ULTRA 30 fornito solo in base alla fattibilità disponibile (vedi tabelle di fattibilità a pag. 64 del listino).

TELECOMANDI

	Modello telecomando		Comando
 <input type="checkbox"/> Bianco	SITUO II	1 CH	RTS
	SITUO II	5 CH	RTS
 CHERUBINI <small>tacco italiano dal 1947</small> <input type="checkbox"/> Bianco	GIRO WALL	1 CH	RADIOCOMANDO
	POP	1 CH	RADIOCOMANDO
	POP PLUS	7 CH	RADIOCOMANDO

GUIDE LATERALI



Morsetti e cavo Ø 1,2 mm in acciaio.

Possibilità di fissaggio a parete o soffitto (indicare nel modulo d'ordine la scelta).

Disponibili con fondale tondo.

RINVIO



Rinvio centrale per movimentare più tende collegate fra loro. Possibilità di comando singolo o doppio.

Per fattibilità rivolgersi all'ufficio commerciale.

COMPONENTI OPTIONAL

RULLO DIAMETRO 48

Maggiorazione per rullo da 48 anziché da 43.

COMANDO RIDOTTO

Maggiorazione comando ridotto 1:3 anziché diretto.

MOLLA DI RISALITA

Molla per facilitare la risalita della tenda con catenella. Disponibile con comando dx caduta telo dietro. Caduta telo davanti con comando a sx.

N.B. *Fattibilità minima in larghezza per l'utilizzo 750 mm.*

GUIDA DI PREFISSAGGIO MAGGIORATA

Supplemento per la fornitura della guida maggiorata.

ISTRUZIONI DI MONTAGGIO

TENDE A RULLO Ø 43/48 mm

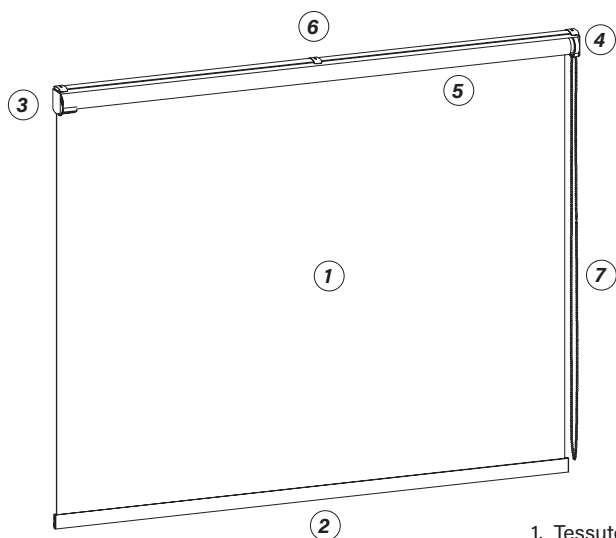

1. Tessuto.
2. Fondale in alluminio.
3. Staffe metalliche con copri-staffe in plastica.
4. Frizione di comando.
5. Guida di fissaggio in alluminio.
6. Supporti metallici a clip.
7. Catenella di comando in plastica o acciaio inox.

PROFILI

RULLO STANDARD

Ø esterno 43 mm



RULLO MAGGIORATO

Ø esterno 48 mm

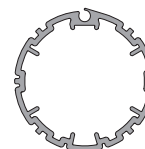

FONDALE TONDO

Ø esterno 22 mm

a richiesta



FONDALE RETTANGOLARE

dimensioni esterne
9,30 x 38,75 mm



GUIDA SUPERIORE Standard per il 43 mm

dim. 44,65 x 10,75 mm



GUIDA SUPERIORE Standard per 48 mm

dim. 15,2 x 57,35 mm



ACCESSORI FORNITI

STAFFA LATO COMANDO 40 mm

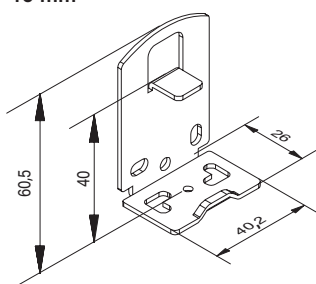

STAFFA LATO RISCONTRO 40 mm

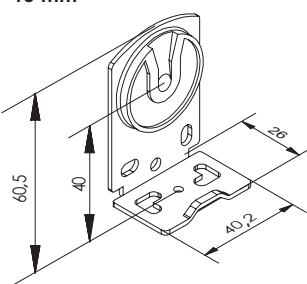

MECCANICA LATO COMANDO RIDOTTO 1:1,15 O RIDOTTO 1:3

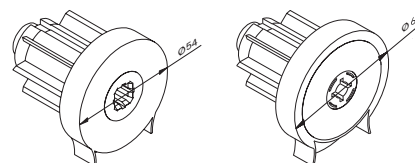

MECCANICA LATO RISCONTRO

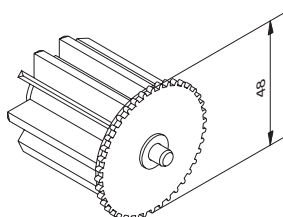

COVER STAFFE 40 mm

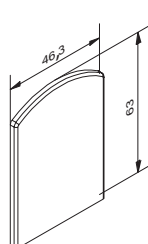

CLIP DI FISSAGGIO

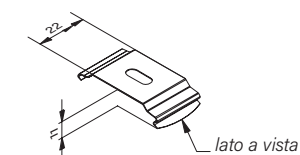

GRANI



N.B. Le misure sono espresse in mm.

INSTALLAZIONE A SOFFITTO O PARETE CON GUIDA DI FISSAGGIO

1

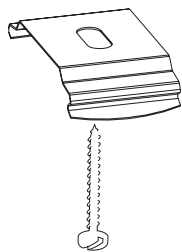

1X

FISSARE 2 CLIP AL SOFFITTO/PARETE

La corretta distanza di fissaggio delle clip è da calcolarsi come in figura sotto (LUNGHEZZA GUIDA - 22 mm). Le clip risulteranno fissate in corrispondenza delle staffe

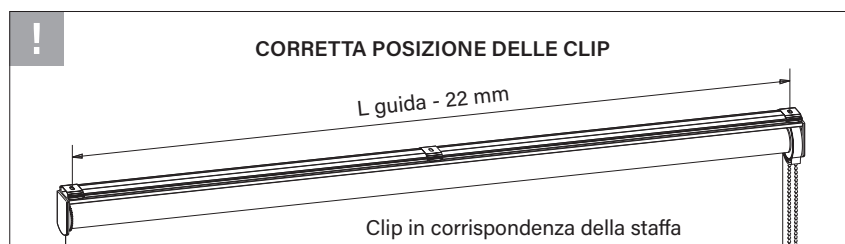

ALTO



BASSO



N.B. In caso di fissaggio a parete la clip deve avere la parte arrotondata rivolta verso il basso



ERRATA POSIZIONE DELLE CLIP

2

FISSARE LE RESTANTI CLIP FORNITE

a distanza regolare

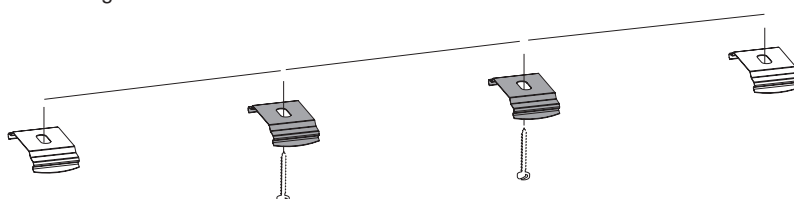

3

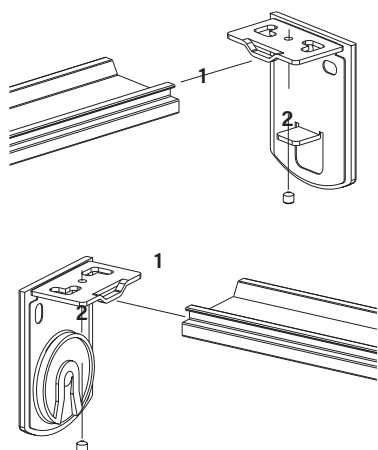

A

FISSARE LE STAFFE ALLA GUIDA DI FISSAGGIO mediante i grani forniti

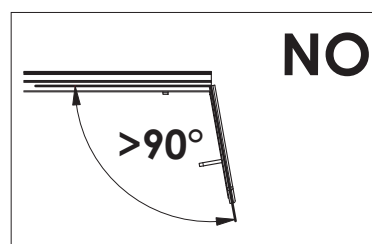
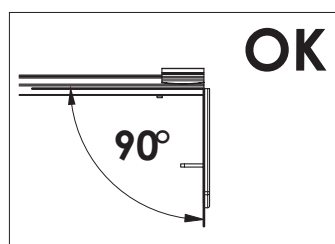

B

ATTENZIONE!

VERIFICARE LA CORRETTA PERPENDICOLARITÀ DELLE STAFFE RISPETTO ALLA GUIDA DI FISSAGGIO

4

MONTAGGIO A SOFFITTO
installare la guida di fissaggio facendola scattare
sulle clip fissate in precedenza

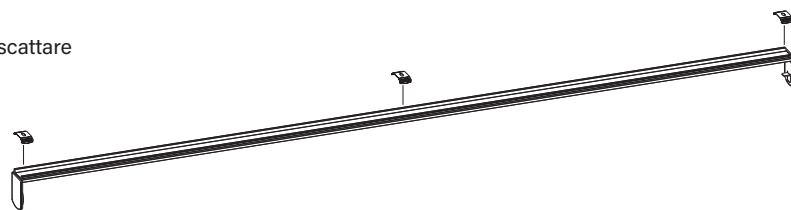

MONTAGGIO A PARETE
installare la guida di fissaggio facendola scattare
sulle clip fissate in precedenza come illustrato

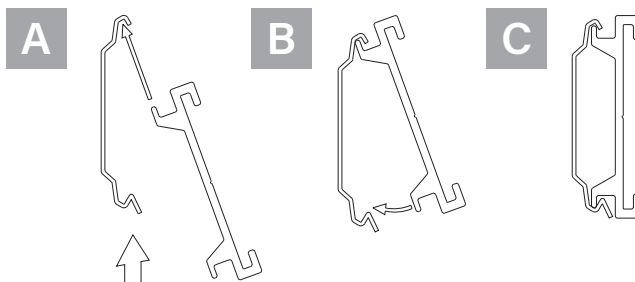
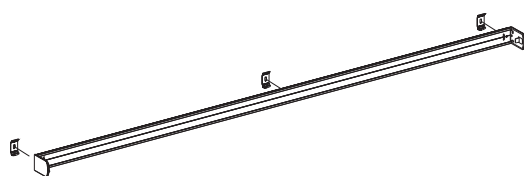

Parte arrotondata rivolta verso il basso

5

MONTARE LA TENDA SULLE STAFFE

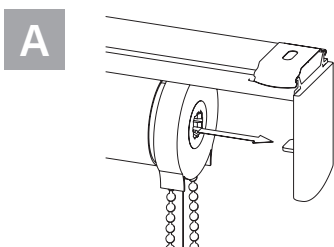

POSIZIONARE LA MECCANICA DEL LATO COMANDO SULLA PROPRIA STAFFA

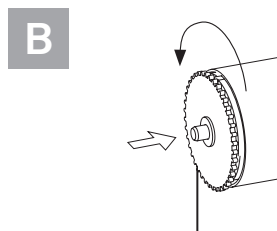

SULLA MECCANICA DEL LATO RISCOSTRO RUOTARE LA CORONA CIRCOLARE
in senso anti-orario (per 3/4 di giro), fino a far rientrare il perno

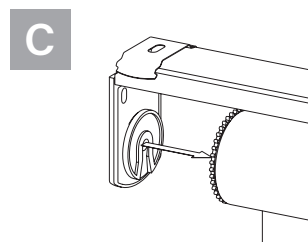

POSIZIONARE LA MECCANICA DEL LATO RISCOSTRO IN CORRISPONDENZA DELLA PROPRIA STAFFA

6

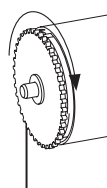

RUOTARE LA CORONA IN SENSO ORARIO
fino a far scattare il perno



INGOMBRI DI MONTAGGIO

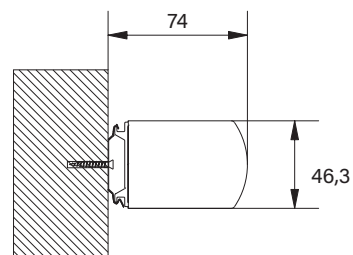
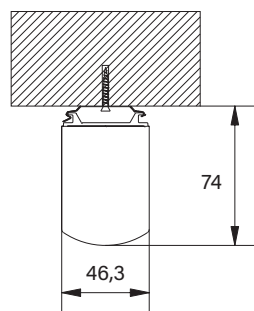

N.B. Le misure sono espresse in mm.

INSTALLAZIONE

1

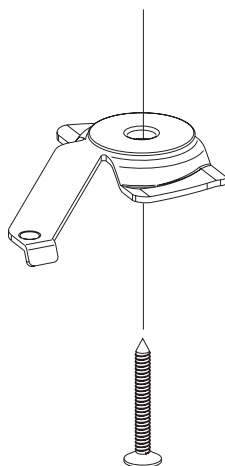

FISSARE 2 SUPPORTI AL SOFFITTO/PARETE

La corretta distanza di fissaggio dei supporti è da calcolarsi come in figura sotto (LUNGHEZZA GUIDA - 60 mm).



2

FISSARE I RESTANTI SUPPORTI FORNITI

a distanza regolare

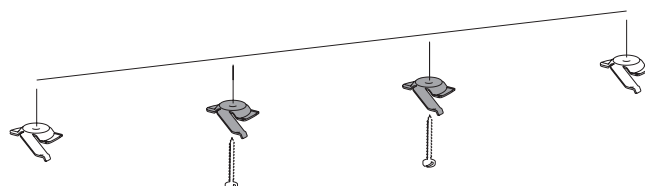

3

FISSARE LA GUIDA DI FISSAGGIO AI SUPPORTI

A



B

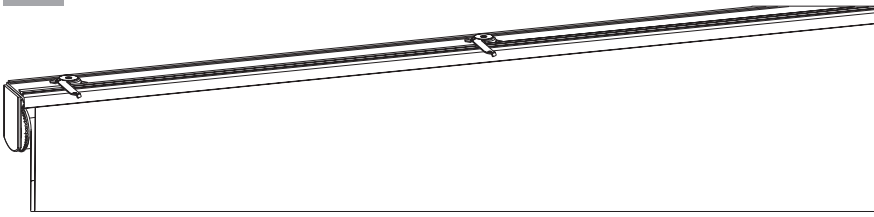

C

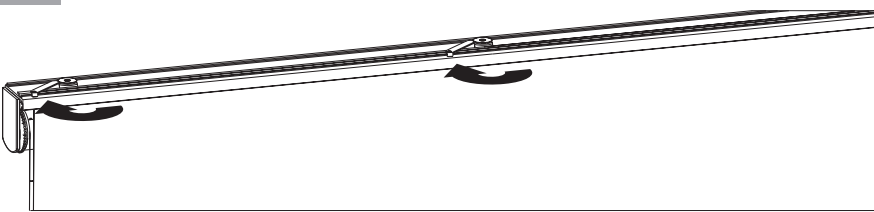

INGOMBRI DI MONTAGGIO

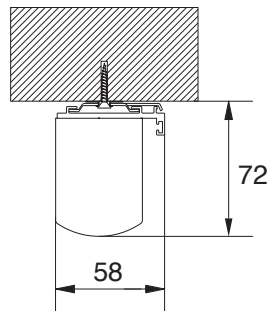

N.B. le misure sono espresse in mm.



ATTENZIONE

La tenda è pensata per funzionare con il rullo in posizione **perfettamente orizzontale**. Prestare massima attenzione in fase di installazione ad eventuali imperfezioni della parete o soffitto, che possano causare un errato funzionamento della tenda. Ad avvenuta installazione testare sempre la tenda e verificare che il tessuto non interferisca con la meccanica.

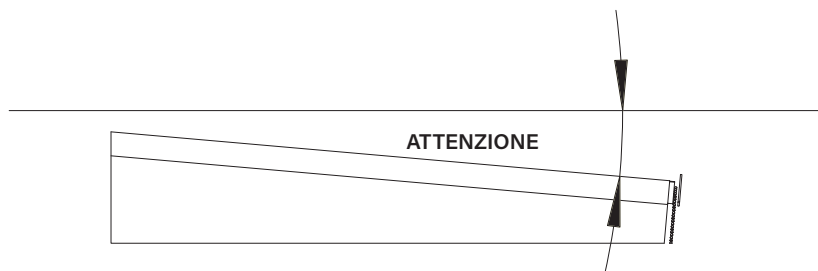



SUN BELL S.R.L.
VIA PRIMO MAGGIO 44/46 ROVATO - BS
N.REA BS 411224 P.IVA 02067050985
WWW.SUNBELL.IT