

DUET

MOTORIZZATA



# TENDA DUET MOTORIZZATA

## CARATTERISTICHE TECNICHE

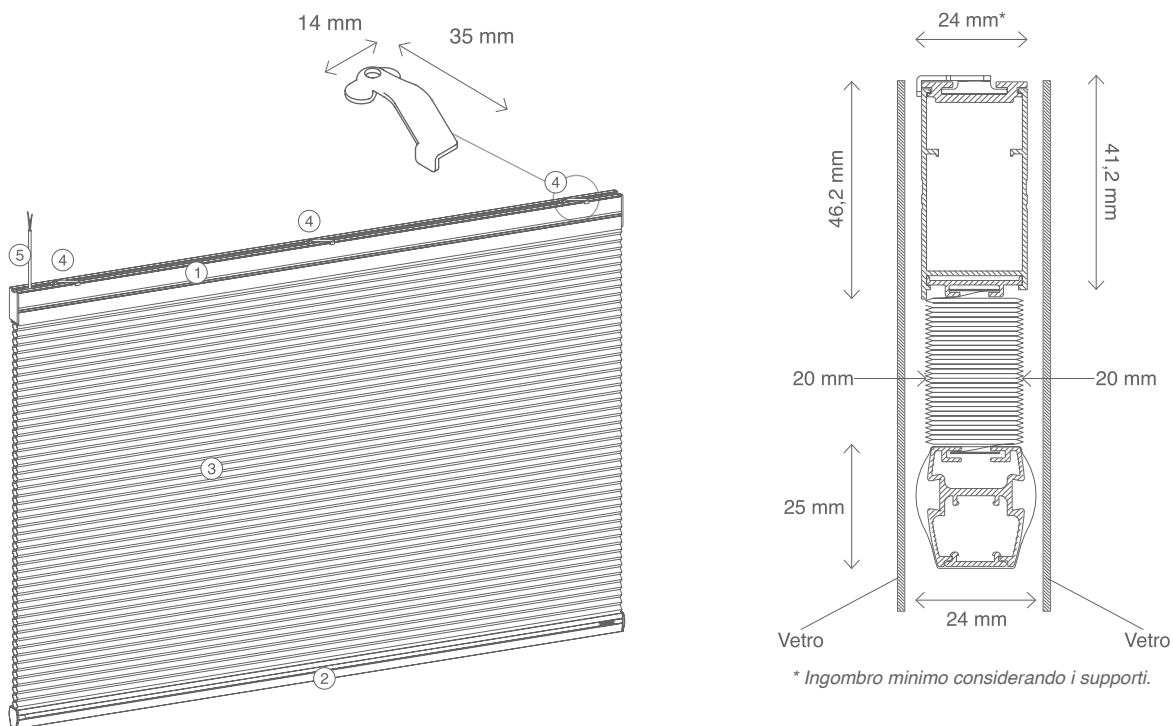

**1. Cassonetto e profilo superiore estrusi in alluminio:** profilati estrusi in lega di alluminio en aw-6060 t5; cassonetto ossidato argento, verniciato bianco in abbinamento a tessuto colore 0201; il profilo superiore di chiusura permette l'uso del supporto a soffitto, posizionabile in qualsiasi punto.

**4. Supporti di fissaggio:** a soffitto.

**2. Fondale inferiore estruso in alluminio:** profilo inferiore estruso in lega alluminio en aw-6060 t5 misura 24x25 mm ossidato argento, verniciato bianco in abbinamento a tessuto colore 0201, completamente chiuso a scomparsa.

**5. Ingresso del cavo di alimentazione della tenda.**

**3. Tessuto duet:** trama a nido d'ape, oscurante o filtrante, piega 20 mm, realizzato in fibra poliestere, in due varianti colore.

## RILIEVO MISURE

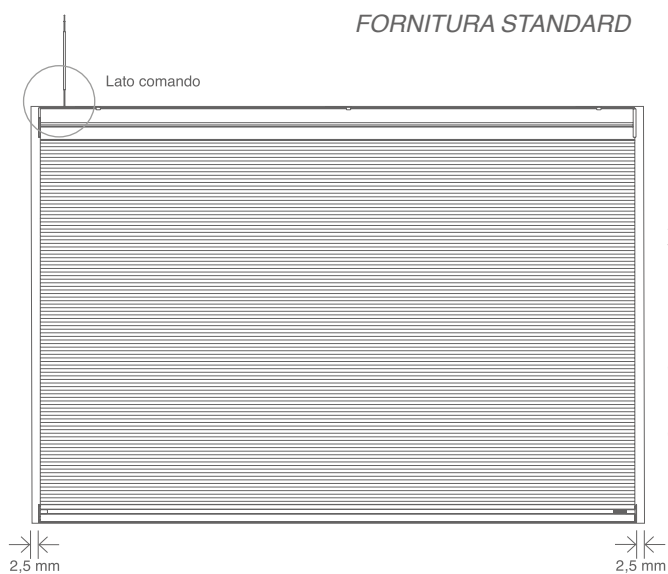

## LATO COMANDO

Lato di ingresso dei cavi di alimentazione.

A. se indicata "misura luce" verranno tolti in fase di produzione 5 mm in larghezza.

B. se indicata "misura finita" le misure verranno mantenute come da ordine.

In caso di diverse necessità, contattare l'ufficio commerciale.

## VARIANTI CASSONETTO

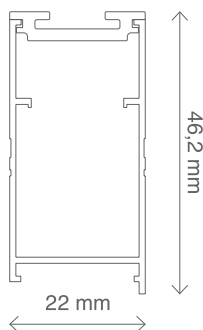

*CASSONETTO E  
CANALINA STANDARD*

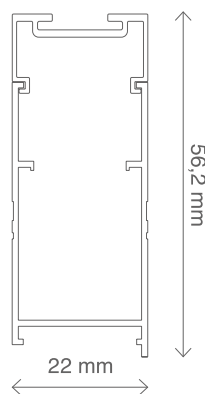

*CASSONETTO E  
CANALINA PER  
"MINITENDA"*  
*(questa info verrà comunicata  
in fase di conferma d'ordine)*

## INGRESSO CAVO DI ALIMENTAZIONE

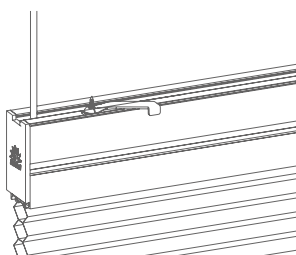
*FORNITURA STANDARD*

## SISTEMI DI CONTROLLO E COMANDO DELLA TENDA

## MOON

**SISTEMA A BATTERIA**

Sistema a batteria:  
ricaricabile, non necessita di  
impianto elettrico.

**RADIOCOMANDO**

Radiocomando universale per  
il controllo di più tende.

Colorazioni disponibili:

Bianco  Argento  Antracite  Nero

## VENUS

**CENTRALINA**

Sistema di comando  
con impianto elettrico.

**SISTEMI DI COMANDO**

Pulsanti a muro\*.

\* Pulsanti a muro non forniti  
da SUNBELL.



Radiocomando universale  
per il controllo di più tende.



App Ai-Sun.



Apple e Apple logo sono marchi  
di Apple Inc



Google, Google Play and Google  
Home are trademarks of Google LLC.



## MARS

**SISTEMA ELETTRICO**  
*Tastiera capacitiva***RADIOCOMANDO**

Radiocomando universale per il  
controllo di più tende.

Colorazioni disponibili:  Bianco  Antracite  Nero

# CARTELLA COLORI DUET

---

## Duet Filtrante

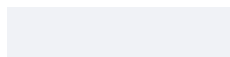

0201

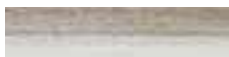

4440

## Duet Oscurante

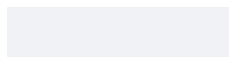

0201

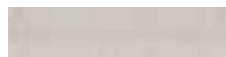

4806

**N.B.** Per la scelta del colore desiderato consultare l'apposita CARTELLA COLORI.