



RULLO

SCENARIO

Ø 20 mm

Ø 32/43 mm



SUNBELL

CARATTERISTICHE TECNICHE - SCENARIO 20 MM

CARATTERISTICHE TECNICHE

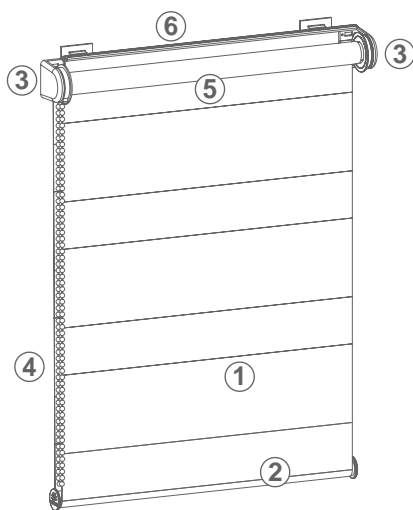

1. Tessuto SCENARIO, varietà colori come da catalogo.
2. Fondale estruso in **lega di alluminio** EN aw-6060 t5, Ø 15 mm. Disponibile nei colori **bianco**, **nero opaco** e **argento**.
3. Meccanica di comando manuale disponibile nei colori **bianco**, **grigio** e **nero** abbinata a staffe e relativi accessori.
4. Catenella disponibile in plastica nei colori **bianco**, **nero** e **grigio** (a richiesta in metallo colore **inox**).
5. Rullo di avvolgimento estruso in **lega di alluminio** EN aw-6060 t5 Ø 20 mm.
6. Guida superiore di fissaggio in materiale plastico, nei colori **bianco**, **nero** e **grigio**.

SEZIONI

Caduta telo verso il vetro

Montaggio a vetro o serramento

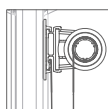

OUT IN

Montaggio a parete

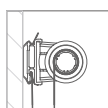

Montaggio a soffitto

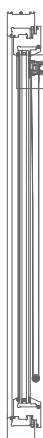
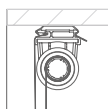

Caduta telo verso l'interno della stanza

OUT IN

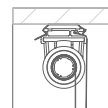

Montaggio a soffitto

PROFILI

RULLO 20

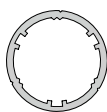

Ø interno 17,3 mm
Ø esterno 20 mm

FONDALE



Ø interno 12 mm
Ø esterno 15 mm
bianco, nero opaco, argento

GUIDA SUPERIORE

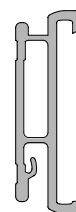

Dimensioni 13 x 40,25 mm
bianco, nero, grigio
(inclusa nel prezzo)

MECCANICA

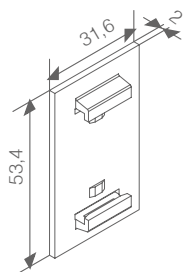
SUPPORTI DI FISSAGGIO
PER LA GUIDA

I supporti sono forniti con pellicola adesiva per fissaggio sul vetro o sul serramento (n. 2 per tenda)

STAFFA UNIVERSALE 27 MM

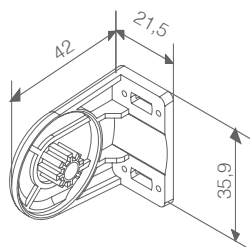

MECCANICA LATO COMANDO

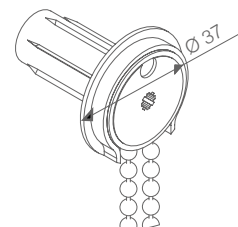

MECCANICA LATO RISCONTRO

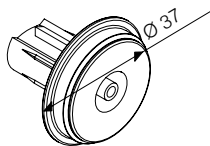

Colorazioni disponibili:

Bianco
 Grigio
 Nero

N.B.: la colorazione della meccanica sarà abbinata al colore delle staffe, salvo richiesta diversa da parte del cliente.

N.B. Le misure sono espresse in mm.

CALCOLO MISURA PER TENDA FINITA

Tenda manuale e motorizzata

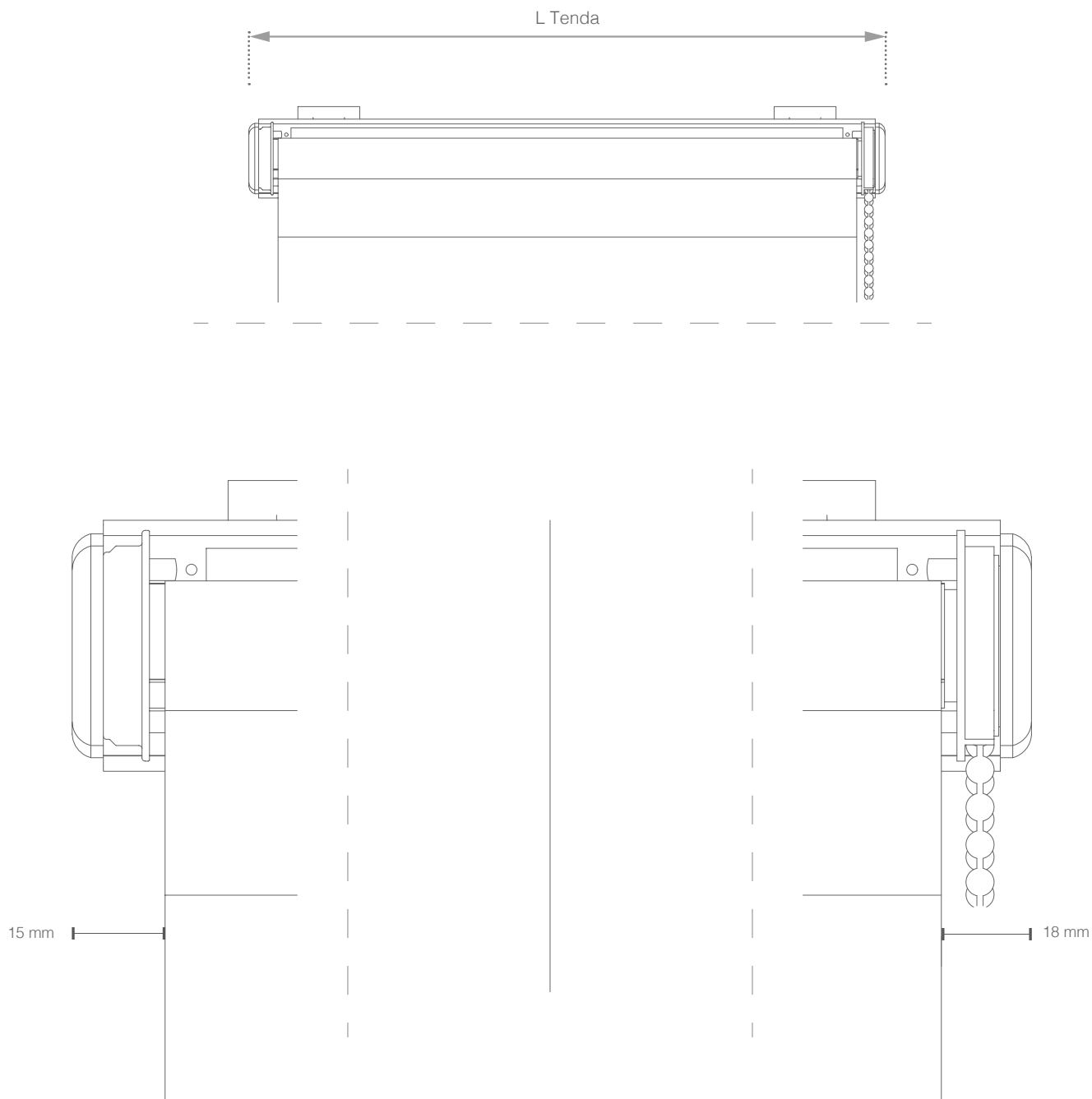

$$L \text{ tenda} = L \text{ telo} + 33 \text{ mm}$$

N.B. La misura finita della larghezza tenda deve essere calcolata partendo dall'esterno delle staffe in plastica.

ACCESSORI

SUPPORTO AD AGGANCIO SENZA VITI PER SERRAMENTI IN PVC E LEGNO

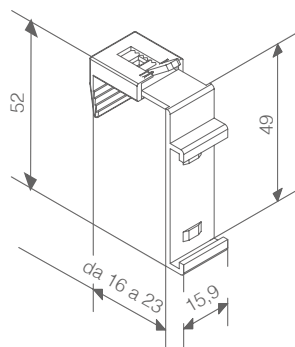

Supporto per fissaggio della guida superiore senza necessità di forare il serramento.
Disponibile nei colori bianco, grigio e nero.

(Incluso nel prezzo tenda in alternativa al supporto di fissaggio con biadesivo).

SUPPORTO AD AGGANCIO SENZA VITI PER SERRAMENTI IN ALLUMINIO

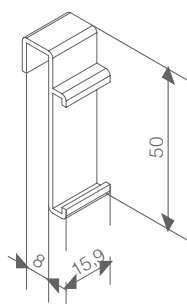

Supporto per fissaggio della guida superiore senza necessità di forare il serramento.
Disponibile in materiale plastico trasparente.

(Incluso nel prezzo tenda in alternativa al supporto di fissaggio con biadesivo).

COMPONENTI OPTIONAL

(SUPPLEMENTO A PAGAMENTO)

KIT GUIDE LATERALI (SOLO PER SERRAMENTI IN PVC E LEGNO)

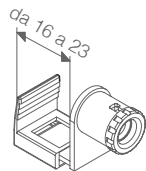

Tensore regolabile per cavo guida.
Disponibile nei colori bianco, grigio e nero.

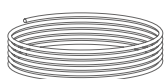

Cavetto guida in nylon Ø 0,7 mm.
La lunghezza è calcolata in base all'altezza della tenda.



Tappo per fondale tondo con occhiello.
Fornitura con fondale in tasca.
Disponibile nei colori bianco, grigio e nero.

CATENELLA ACCIAIO INOX



Catenella per avvolgimento rullo in acciaio inox.

SUPPORTO A SCATTO

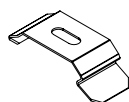

Supporto per montaggio della guida superiore.
Disponibile solo nel colore bianco.
(n. 2 pezzi per tenda)

MOTORIZZAZIONI

	Modello motore	Comando	Prestazione coppia/velocità
	BLE15 (modello batteria)	RX	0,3 / 30
	CARICA BATTERIE	USB	
	Accessori	Comando	
	CAVO USB 3M MAGNETICO PER RICARICA (accessorio supplementare per la ricarica)	Magnetico	
	Modello telecomando	Comando	
	TELECOMANDO 1 CH (colore bianco)	Radiocomando	
	TELECOMANDO 15 CH (colore bianco)	Radiocomando	

CARATTERISTICHE TECNICHE - SCENARIO 32/43 MM

CARATTERISTICHE TECNICHE

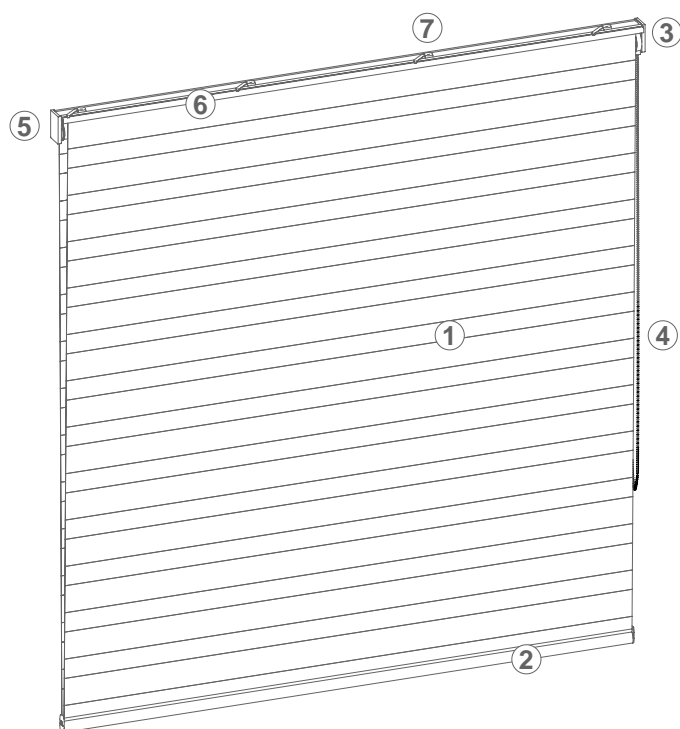

1. Tessuto SCENARIO, varietà colori come da catalogo.
2. Fondale estruso in **lega di alluminio** e formato da 2 parti (vedi disegni a pagina 33). Disponibile nelle seguenti finiture: **argento ossidato**, verniciato a polvere **bianco** o **avorio**. Munito di tappi laterali di chiusura.
3. Meccanica di comando manuale disponibile nei colori **bianco**, **grigio** e **avorio** e abbinata a copri-staffe.
4. Catenella disponibile in **acciaio inox** (per fattibilità massima 1500 x 2200 mm è disponibile catenella in plastica nei colori **bianco**, **grigio** e **avorio**).
5. Rullo di avvolgimento estruso in lega di alluminio in aw-6060 T5 diametro 32 o 43 mm, come da tabella di fattibilità.
6. Guida superiore estrusa in **lega di alluminio** in aw-6060 T5 mis. 15,2 x 57,35 mm da installare a soffitto e a parete per il fissaggio del rullo. Disponibile nelle seguenti finiture: **argento ossidato** e verniciato a polvere **bianco** e **avorio**. Fissaggio tramite supporti a chiavetta forniti in numero in base alla larghezza della tenda.
7. Supporti a chiavetta per il fissaggio della guida superiore, forniti in numero in base alla larghezza della tenda.

SEZIONI

Caduta telo verso il vetro

Montaggio a soffitto

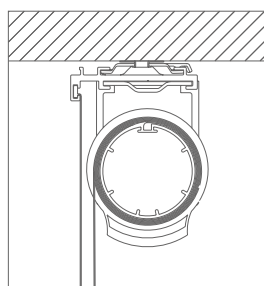

Montaggio a parete

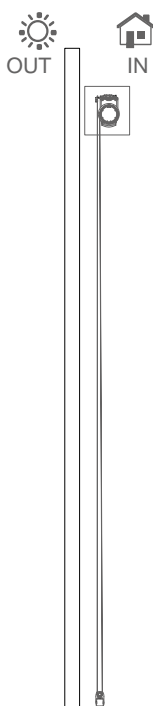
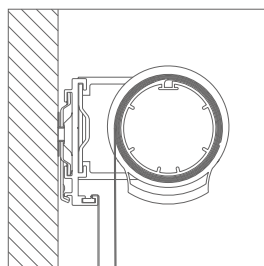

Caduta telo verso l'interno della stanza

Montaggio a soffitto

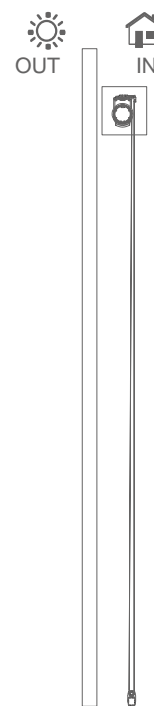
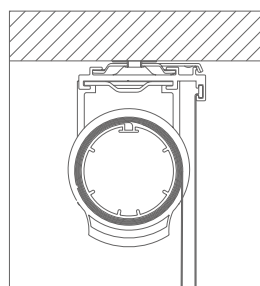

N.B. Indicare la caduta del telo desiderata nel modulo d'ordine.

PROFILI

RULLO 32



Ø interno 31 mm
Ø esterno 33,6 mm

RULLO 43

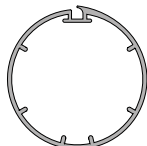

Ø interno 40,90 mm
Ø esterno 43,39 mm

FONDALE

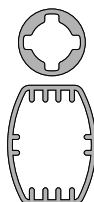

dim. 20,8 x 41 mm
bianco, argento ossidato e avorio.

GUIDA SUPERIORE



dim. 15,2 x 57,35 mm
bianco, argento ossidato e avorio.
(inclusa nel prezzo)

MECCANICA

STAFFA LATO COMANDO

40 mm - con rullo 32
55 mm - con rullo 43

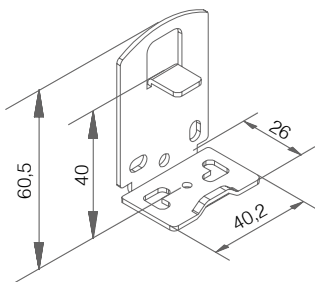

STAFFA LATO RISCONTRO

40 mm - con rullo 32
55 mm - con rullo 43

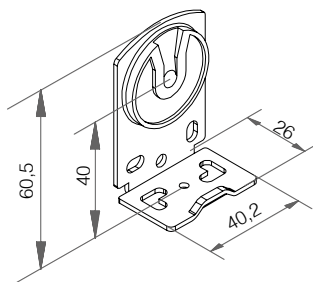

MECCANICA LATO

COMANDO RIDOTTO 1:1,15
Rullo 32

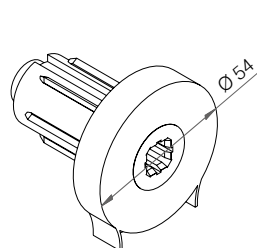

MECCANICA LATO

COMANDO RIDOTTO 1:3
Rullo 43

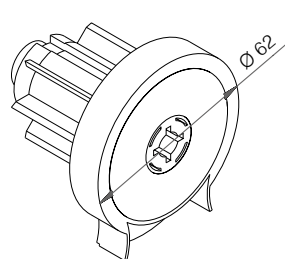

MECCANICA LATO
RISCONTRO

Rullo 32

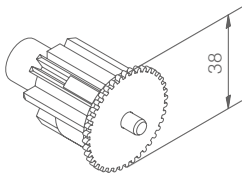

MECCANICA LATO
RISCONTRO

Rullo 43

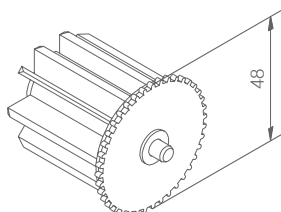

COVER STAFFE

40/55 mm

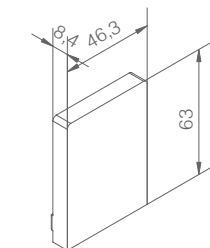

CHIAVETTE DI FISSAGGIO

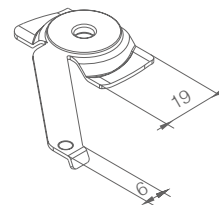

Colorazioni disponibili:

□ Bianco ■ Grigio ■ Avorio

N.B. Le misure sono espresse in mm.

CALCOLO MISURA PER TENDA FINITA

Tenda manuale - Rullo 32 /43

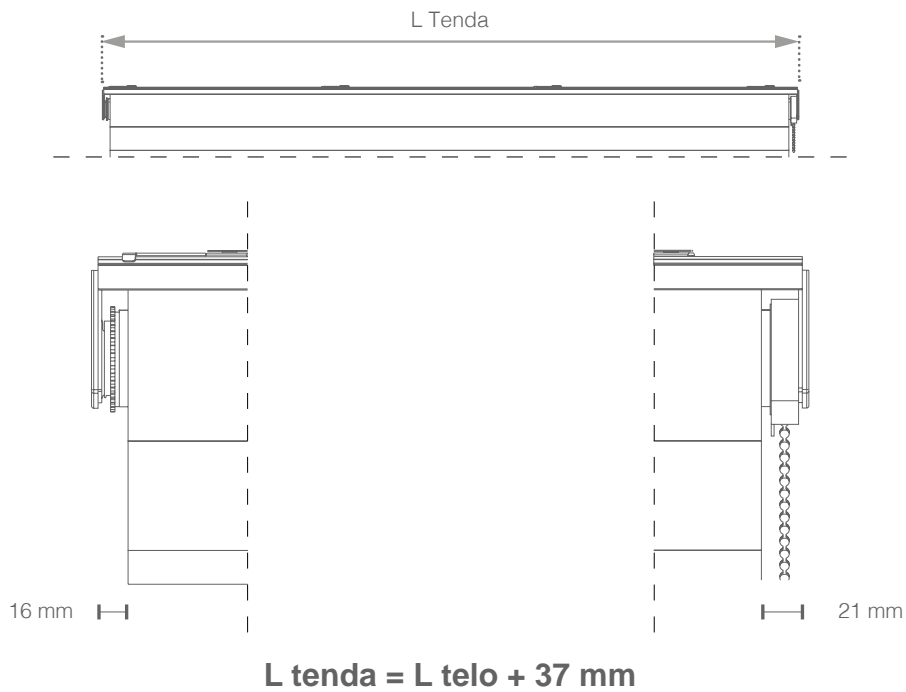

Tenda motorizzata - solo Rullo 43

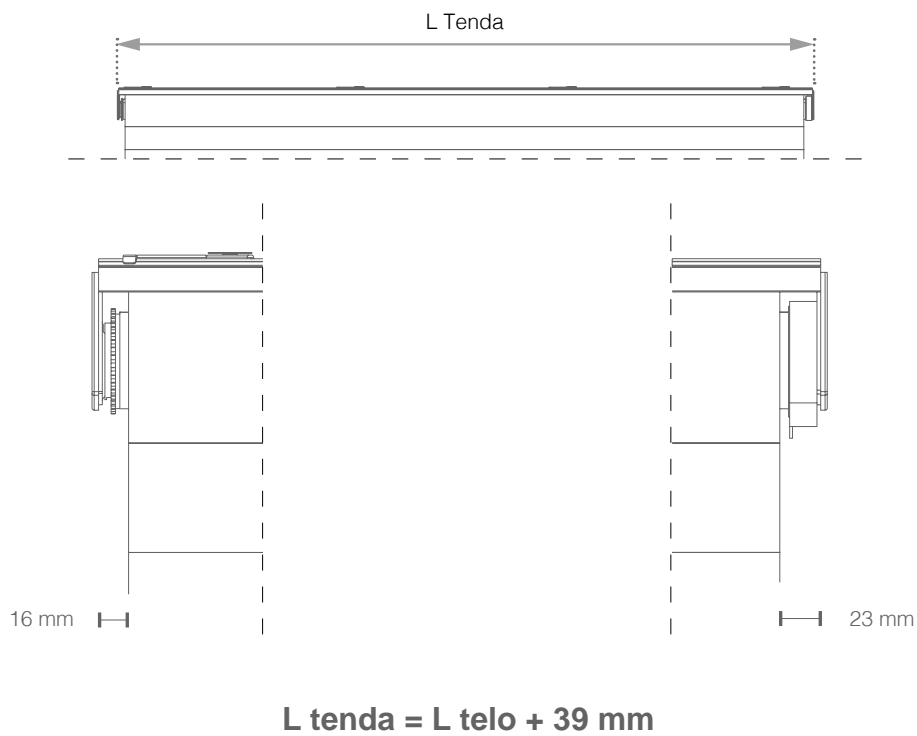

N.B. La misura finita della larghezza tenda deve essere calcolata partendo dall'esterno delle staffe e non includendo i copri-staffe.
 In caso di necessità considerare l'ingombro dei copri-staffe: se standard pari a 7 mm per ogni lato, se alluminio pari a 6/8 mm per ogni lato (vedi tabella sul listino).

ACCESSORI

SUPPORTI A CHIAVETTA



LARGHEZZA mm	1000	1500	2000	oltre
N° SUPPORTI	3	4	5	6

I supporti sono forniti in diversi quantitativi in base alla larghezza della tenda come da tabella. Risultano necessari per il fissaggio a soffitto o parete della guida superiore.

COMPONENTI VARIANTI

SUPPORTO PER MECCANICA

Staffe per innesto meccanica.
Indicare la scelta nel modulo d'ordine se diverso dallo standard.
(no sovrapprezzo)

STAFFA 55 MM





Disponibile nei colori **bianco, grigio e avorio.**

COMPONENTI OPTIONAL



(SUPPLEMENTO A PAGAMENTO)

MOTORIZZAZIONI

	Modello motore	Comando	PRESTAZIONE coppia/velocità
	LS 40	WT	9/16
	ALTUS 40	RTS	9/16
	SONESSE ULTRA 30 (modello a batteria)	RTS	2/20
	CARICA BATTERIA		
 CHERUBINI tocco italiano dal 1947	ROLL 35	interruttore	5/30
	PLUG&PLAY PLUS 35	interruttore	5/30
	SENSO RX 35	interruttore + radiocomando	5/30

N.B. Per il modello Scenario la motorizzazione è disponibile solo con il diametro del rullo 43 mm.
 Fattibilità minima in larghezza del telo per l'utilizzo del motore è 750 mm.

TELECOMANDI

	Modello telecomando		Comando
 <input type="checkbox"/> Bianco	SITUO II	1 CH	RTS
	SITUO II	5 CH	RTS
 CHERUBINI tocco italiano dal 1947	GIRO WALL	1 CH	radiocomando
	POP	1 CH	radiocomando
	POP PLUS	7 CH	radiocomando

RINVIO



Rinvio centrale per movimentare più tende collegate fra loro. Possibilità di comando singolo o doppio.

Per fattibilità consultare l'ufficio commerciale.

N.B. Fattibile solo con diametro rullo 43 mm.

RULLO DIAMETRO 43 MM

Maggiorazione per rullo da 43 mm anziché da 32 mm.

COMANDO RIDOTTO

Maggiorazione comando ridotto 1:3 anziché ridotto 1:1,15.

MOLLA DI RISALITA

Molla per facilitare la risalita della tenda con catenella.
 Disponibile con comando dx caduta telo dietro.
 Caduta telo davanti con comando a sx.

N.B. Fattibilità minima in larghezza per l'utilizzo 750 mm.